



OTOMOTİVİN GELECEĞİ TASARIM YARIŞMASI

OTOMOTİVİN GELECEĞİ TASARIM YARIŞMASI

Girişimciler ve Yatırımcılar Bir Araya Geliyor



www.otomotivingelecegi.com



T.C. TİCARET
BAKANLIĞI

TİM TÜRKİYE
İHRACATÇILAR
MECLİSİ

OTOMOTİV
ENDÜSTRİSİ
İHRACATÇILAR
BİRLİĞİ OİB

Türkiye



OTOMOTİVİN
GELECEĞİ
TASARIM
YARIŞMASI

TANITIM KATALOĞU

Önsözler

Giriş

*Uludağ Otomotiv Endüstrisi İhracatçıları Birlięi (OİB) Hakkında
OİB Yönetim Kurulu ve Denetim Kurulu*

Projeler



Prof. Dr. Ömer Bolat

T.C. Ticaret Bakanı

2023 yılında Ülkemiz ekonomisi; imalat, hizmetler ve toparlanan turizm sektörüyle birlikte, yaşanan küresel ve bölgesel zorluklara rağmen dayanıklılık sergilemektedir. Uluslararası alanda, Ülkemiz başta Avrupa Birliği (AB) ile olmak üzere birçok ülke ve ülke grubu ile ticari ilişkilerini sürdürmekte ve enerji çeşitliliği, sürdürülebilirlik, dijitalleşme, büyük altyapı projeleri ve ihracat odaklı ticaret politikası ile birlikte ekonomik potansiyelini artıran kilit stratejiler doğrultusunda ilerlemektedir.

2023 yılında; küresel ekonomi, yüksek enflasyon, tedarik zinciri aksamaları ve jeopolitik gerilimlerle işaretlenen bir toparlanma ve zorluklar bütünüyle karşı karşıya kalmıştır. Merkez bankaları enflasyonu yönetmek için faiz oranlarında değişiklikler yaparken daha yeşil kaynaklara geçiş sürecinde enerji fiyatlarında dalgalanmalar yaşanmaya başlanmıştır. Teknolojik ilerlemeler ve tüketici davranışlarındaki değişimler piyasaları yeniden şekillendirmeye devam ederken bölgesel ekonomik performanslar farklılık göstermektedir. Sürdürülebilirlik çabaları ve yeşil ekonomi girişimleri önemli politika ve yatırımları yönlendirerek mevcut ekonomik manzaranın dinamik doğasında önemli bir yer tutmaktadır.

2021 yılında %11 oranında büyüme kaydederek, son yılların en güçlü büyüme hızına ulaşan Ülkemiz, pandemi sonrasında ekonomik büyüme ve ihracatta pek çok ülkeye kıyasla hızla toparlanma aşamasına geçmiştir. Küresel ölçekte etkili olan bu gelişmeler ve yerel değişkenlere rağmen, 2023 yılında ekonomik büyümemiz %5,1 oranında gerçekleşmiştir. IMF verilerine göre Ülkemiz, 2023 yılında %5,2 oranında büyüme kaydeden Çin'e çok uzak olmayan, %0,6 oranında büyüme kaydeden Avrupa Birliği ve %2,5 oranında büyüme kaydeden ABD'nin üzerinde bir büyüme performansı sergilemiştir.

Ekonomik büyümemiz küresel ortamda yaşanan belirsizlikler ve risklere rağmen dengeli bir şekilde devam etmektedir. Bu kapsamda, Ülkemiz 2024 yılının ikinci çeyreğinde %2,5 oranında büyüme kaydederek son 16 çeyrektir büyümesini sürdürmektedir.

Küresel büyüme ve ticarete ilişkin veriler, değişen ve gelişen küresel konjonktüre paralel şekilde, Dünya Bankası ve IMF tarafından sürekli olarak yenilenmektedir.

2024 yılı küresel büyüme beklentisi Nisan 2024 Dünya Ekonomik Görünüm (WEO) tahminlerine göre %3,2, 2025'te ise %3,3 olarak görünmektedir. Türkiye'ye yönelik 2024 büyüme beklentisinin küresel büyüme beklentisi ile paralel olacak şekilde yukarı yönde %3,6 olarak revize edildiği görülmektedir.

6 Eylül 2023 tarihinde açıklanan Orta Vadeli Program (OVP) ile ekonomimizin 3 yıllık yol haritası ortaya konulmuştur. Son 20 yıllık ortalama büyüme oranı olan %5 dikkate alınarak, büyüme beklentisi 2023 için %4,4, 2024 için %4, 2025 için %4,5 ve 2026 için %5 olarak belirlenmiştir. Gayri safi milli hasılanın 2024 yılında 1,1 trilyon doları aşması beklenirken, milli hasıla için 2026 yılında 1,3 trilyon dolar hedeflenmiştir.

Bütün bu veriler ve hedefler ekonomik büyümeden taviz verilmeyeceğini ve ülke yönetiminin ana ekseninde ekonomik istikrarın sürdürülmesinin olduğunu bizlere işaret etmektedir.

İhracatımız, benzer şekilde pozitif yönde gelişim göstermektedir. 2023 yılı ihracatımız geçen seneye göre %0,65 oranında artış göstererek 255,6 milyar dolar seviyesinde gerçekleşmiş ve dünya ihracatı içerisindeki payı ilk defa %1,08 seviyesine çıkmıştır. Bu yönüyle ihracat, ekonomimizin itici gücü olmaya ve dünya ihracatındaki payını artırmaya devam edecektir.

2024 yılının Ocak-Ağustos döneminde ihracatımız zorlu küresel ekonomik koşullara rağmen 170,8 milyar dolar seviyesine ulaşmıştır.

AB'nin 11 Aralık 2019'da açıkladığı Avrupa Yeşil Mutabakatı (AYM) ile iklim değişikliğiyle mücadele ve sürdürülebilir kalkınma için uluslararası adımlar hız kazanmıştır. AB, Yeşil Mutabakat ile 2050'de iklim-nötr ilk kıta olmayı hedeflemiş ve bu amaçla yeni bir büyüme stratejisi benimseyerek politikalarını yeniden şekillendirmektedir. Bu kapsamda, "sürdürülebilirlik" yaygın bir tema olarak öne çıkmaktadır. Sürdürülebilirlik, ekonominin yapısal anlamda dönüşümünü gerektiren kapsamlı bir kavramdır. Sürdürülebilir akıllı hareketlilik, teknolojik dönüşüm/gelişim, sürdürülebilir tüketim ve üretim eylem planı ve sürdürülebilir nihai tüketim isimleriyle faaliyet gösteren çalışma grupları, sürdürülebilirliğin taşıdığı önemi vurgulamaktadır.

Bakanlığımız, Avrupa Yeşil Mutabakatı ve küresel gelişmeleri takip ederek atılacak adımları belirleme konusunda öncü rol oynamaktadır. Yeşil ve dijital dönüşüm, sürdürülebilirlik anlayışının temel taşlarından biridir ve bu bağlamda Ticaret Bakanlığı olarak ihracatçı firmalarımızla bu çetrefilli süreçte birlikte yürümek, kılavuzluk ve yoldaşlık etmek istemekteyiz. Bu amaçla, Bakanlığımız Haziran 2024'te Responsible® Programı adıyla Yeşil Mutabakata Uyum Projesi Desteğini hayata geçirmiştir. Buradaki esas amacımız, Yeşil Mutabakata uyum sağlayacak ihracatçı firmalara yeşil ve dijital dönüşüm sürecinde yol göstermektir.

Sürdürülebilirlik odaklı dönüşümü sağlayabilecek, bu konuda farkındalık oluşturabilecek, mevcut durum analizi yapabilecek ve mevcut durumu iyileştirilmesine yönelik strateji oluşturabilecek, şirketlerin ulusal ve uluslararası fonlara erişimini kolaylaştırmayı mümkün kılacak bütüncül bir bakış açısıyla kurgulanan destek modeli aracılığıyla ihracatçı firmaların altyapılarının dönüştürülmesi konusunda yol gösterici olması hedeflenmektedir. Uygulamaya aldığımız Responsible® Programı'nın bu hedefler doğrultusunda tüm ihracatçılarımıza hayırlı olmasını diliyorum.

Otomotiv endüstrisi; önemli ekonomik etkisi, iş yaratma ve teknolojik yeniliği yönlendirmedeki rolü nedeniyle imalat sanayinde hayati öneme sahiptir. Sektör, hammadde ve bileşenlere yönelik geniş bir yelpazede talebi teşvik ederek hassas üretim ve tedarik zinciri yönetiminde ilerlemelere yol açmaktadır. Endüstrinin araştırma ve geliştirmeye yaptığı yatırımlar, üretim teknikleri ve sürdürülebilirlikteki sınırları daha ileri noktaya taşıyarak küresel ticareti etkilemekte ve diğer sektörlerle fayda sağlayan kıstaslar belirlemektedir.

Küresel gelişmelerin yarattığı etkinin aksine dünyada motorlu taşıt üretiminin azalmak bir yana artış göstererek iyi bir performans sergilediğini görüyoruz. Dünya genelindeki motorlu taşıt üretimi 2023 yılında bir önceki yıla göre %10 oranında artarak 93,5 milyon adet olarak gerçekleşmiştir.

İhracat kanalıyla yüksek döviz getirisi sağlamak başta olmak üzere, Türk otomotiv sektörü yarattığı yüksek katma değer, doğrudan ve dolaylı istihdam, ilave vergi geliri ile inşaat, turizm ve tarım gibi sektörlerin yanı sıra ekonominin omurgasını oluşturan ve stratejik bakımdan ulaştırma ve savunma sanayii gibi alanların gelişmesinde doğrudan pozitif etkiye sahip bir sektördür.

Sayılan bu nitelikleri nedeniyle, gelişmiş ve gelişmekte olan ülkelerin itici gücü durumunda olan sektör, birçok teknolojik gelişmeye öncülük etmesi ve ilişkili olduğu diğer sektörlerin gelişimine olumlu katkı sağlaması ile kısa ve orta vadede gözle görülebilir bir gelişim sunma olanağı sebebiyle göz bebeği sektör niteliğindedir.

Türk otomotiv endüstrisi, Ülkemizin en büyük ve en gelişmiş endüstrilerinden biri olarak, araç üretiminden parça imalatına kadar geniş bir yelpazede faaliyeti kapsamakta ve hem yerel hem de uluslararası pazarlarda önemli bir rol oynamaktadır. İleri teknoloji ve sağlam bir tedarik zincirinden yararlanan Türk otomotiv sektörü, yalnızca önemli ihracat gelirleriyle ulusal ekonomiyi desteklemekle kalmamakta; aynı zamanda, Ülkemizde inovasyonu ve rekabeti de teşvik etmektedir.

Son yıllarda üretimin gelişmekte olan Asya ülkelerine kaydığını, Amerika ve Avrupa kıtalarındaki üretimin zaman zaman dalgalanma göstermekle birlikte, konsolide olarak %39,83'lük bir payla sektörde önemli aktörler olduğunu görmekteyiz. Çin tek başına dünya üretiminin yaklaşık %32,24'ünü karşılarken, Asya kıtasındaki diğer önemli oyuncular olarak karşımıza Japonya, Hindistan ve Güney Kore çıkmaktadır. Almanya, Avrupa ölçeğinde üretim konusunda lider ülke konumunda olup bir önceki seneye göre toparlanarak 2023 yılında motorlu taşıt üretimini %13 oranında artırmıştır. Birleşik Krallık, Rusya, Hindistan ve Arjantin'de bir önceki yıla göre otomotiv sanayi üretimlerinde oransal olarak üretim artışları yaşanırken, Endonezya'da ise düşüş gerçekleşmiştir.

Ülkemiz 2023 yılı verileri baz alındığında, 1 milyon 468 bin adetlik üretim ile dünya sıralamasında 13'üncü durumda bulunmaktadır. Otomotiv Ana Sanayi ve Yan Sanayi sektörü birlikte değerlendirildiğinde, bir önceki seneye göre %13,9 oranında artış göstererek 2023 yılı ihracatımız 35,4 milyar dolar seviyesini aşmıştır.

2000 yılına kadar Türkiye'ye gelen otomotiv markaları büyük ölçüde iç pazara yönelik üretim amacıyla yatırımlarını gerçekleştirmiştir. Avrupa Birliği ile 1996 yılında ihdas edilen 1/95 sayılı Ortaklık Konseyi Kararı ile Ülkemizde Avrupa'yı besleyecek ihracat odaklı yatırımlar hızlanmış, 2000 yılından sonra küresel üreticilerin Türkiye'de yapmış olduğu yatırımlar rekabetçiliği artıracak teknolojik yenileme ve yeni modellere yönelik Ar-Ge çalışmalarını içerecek şekilde olmuştur.

Ülkemizde Ar-Ge alanında yapılan bu çalışmaların somut meyvelerini geçen sene üretilerek piyasaya sunulan yerli ve milli otomobilimiz TOGG ile verdiğine şahit oluyoruz.

Küresel otomotiv sektöründeki inovasyonun hızla artan temposu, bu dinamik alanda lider olmayı hedefleyen uluslar için hem zorluklar hem de fırsatlar sunmaktadır. Otomotiv üretim ve inovasyon merkezi olarak yükselen bir üne sahip olan Türkiye, ulaşımın geleceğini şekillendirmede kritik bir rol oynayacak konumda bulunmaktadır. Bu dönüşümde tasarımın hayati rolünü kabul eden "Otomotiv'in Geleceği Tasarım Yarışması" Türk tasarımcıların, mühendislerin ve vizyonerlerin yaratıcı potansiyelini ortaya çıkarmayı amaçlamaktadır.

Bu yıl kentsel hareketlilik teması ile düzenlenen yarışmanın; mobilite, sürdürülebilirlik ve teknolojik entegrasyonun değişen taleplerini karşılayan yenilikçi konseptleri vurgulamak için bir platform görevi üstlendiği değerlendirilmektedir.

Katılımcılar, kent hayatı içerisinde sadece en yüksek işlevsellik ve güvenlik standartlarına uyan değil; aynı zamanda, modern çağın çevresel zorunlulukları ve estetik duyarlılıklarıyla uyumlu araçlar tasarlamaya davet edilmektedir. Yarışma; akademi, sanayi ve bağımsız yenilikçiler arasında iş birliğini teşvik ederek Türkiye'yi küresel otomotiv devriminin ön saflarına taşımayı hedeflemektedir.

Başvurular; özgünlükleri, uygulanabilirlikleri ve pazar üzerindeki potansiyel etkileri göz önünde bulundurularak değerlendirilecek ve Türkiye'nin dünya çapında otomotiv trendlerini etkileme ve ilham verme kabiliyetinin kapsamlı bir vitrinini sunacaktır. Bu sayede yarışma, Türkiye'nin yetenekli işgücü, güçlü üretim altyapısı ve büyüyen teknolojik uzmanlığı gibi stratejik avantajlarını kullanmayı, Türk tasarımı araçların küresel sahnede mükemmellik ve yenilikle eşgüdümü olduğu bir geleceği hayal etmeyi amaçlamaktadır.

Sonuç olarak, “Otomotivin Geleceği Tasarım Yarışması” sadece bir yarışma değil; aynı zamanda, Ülkemizin sürdürülebilir, teknolojik olarak ileri ve estetik açıdan çekici bir otomotiv geleceğine olan bağlılığının bir ifadesidir. Bu girişim Ülkemizin, ilerlemeyi hızlandıran ve otomotiv tasarımı ve inovasyonunda yeni standartlar belirleyen küresel bir etkileyici olarak konumlandırılmasına katkı sağlayacaktır.

Bu yıl düzenlenen tasarım yarışması “Şehir İçi Hareketliliğin Geleceğine Yönelik Çözümler” temasına ve şehir içi hareketliliğin geleceğine yönelik çözümler, sürdürülebilirlik ve verimliliğe odaklanmaktadır. Bu çözümler arasında toplu taşıma sistemlerinin geliştirilmesi, mikromobilité seçeneklerinin (bisiklet ve “scooter” paylaşım sistemleri) artırılması, akıllı şehir teknolojilerinin (trafik yönetim sistemleri ve akıllı park sistemleri) kullanılması, elektrikli araç altyapısının yaygınlaştırılması ve sürdürülebilir ulaşım teşvikleri yer almaktadır. Bu yenilikler; trafiği azaltarak, çevreye duyarlı taşıma yöntemlerini teşvik ederek ve insanların yaşam kalitesini artırarak şehir içi ulaşımı daha etkili hâle getirmeyi hedeflemektedir.

“Otomotivin Geleceği Tasarım Yarışması”, Ülkemizde Ar-Ge ve tasarım kültürünü yerleştirmeye, inovasyon kültürünün pekiştirilmesine ve bir ekosistem oluşturulmasına katkı sağlayacaktır. Teknoloji ile bütünleşmek, tasarım konusunda yeterli bilgi birikimi oluşturmak, ihracatta katma değeri artırmak ve bu alanda faaliyet gösterecek yeni tasarımcılar ile yenilikçi yazılımları teşvik etmeyi amaç edinen bu organizasyonun; sektörün önde gelenleri ile öğrenci, akademisyen ve girişimcileri bir araya getirmesi bakımından kıymetli olduğunu değerlendiriyorum. Bu çerçevede, katılım sağladıkları için emeği geçen tüm adaylarımıza teşekkür ediyor; kazanan yarışmacılarımızı tebrik ediyorum.



Mustafa Gültepe

TİM Başkanı

Katma Değerli İhracatı Arttırmak Zorundayız

Türkiye ekonomisi yatırım, üretim, istihdam ve ihracat olmak üzere 4 temel sütun üzerinde yükseliyor. Bu dört başlıkta ne kadar yol kat edebilirsek ülkemizin kalkınmasına, milletimizin refahına o kadar katkı sunabiliriz. Yani çok üretmek, ürettiğimize değer katmak ve olabildiğince çok ihracat yapmak durumundayız. Bu gerçekten hareketle Cumhuriyetimizin ikinci yüzyılına Türkiye'yi ihracatta ilk 10 ülke arasına çıkarma vizyonu ile başladık.

Cumhuriyetimizin ikinci yüzyılını, ihracatın yüzyılı yapmak için küresel trendleri iyi okumamız gerekiyor. 2023'ü 255,6 milyar dolar ihracatla kapattık. Aynı dönemde hizmet ihracatında 101 milyar doların üzerine çıktık. Bugün ilk 10'daki son ülkenin 600 milyar doların üzerinde ihracatı bulunuyor. Tabloya baktığımızda bizim için zor bir hedef gibi görünüyor ama imkânsız değil. Evet, daha çok üretmek durumundayız ama sadece üretmemiz yetmiyor, halen 1,5 dolar civarında olan kilogram birim değerimizi 3 doların üzerine çıkarmalıyız.

Kilogram birim değerimizi artırmanın yolu teknolojiden, Ar-Ge'den, inovasyondan, tasarımdan, sürdürülebilir üretimden ve markalaşmaktan geçiyor. Yani yüksek teknolojinin imkânlarını kullanmak, tasarım ve inovasyon yoluyla, sürdürülebilirlik kapasitemizle, markalarımızla katma değer üretmek zorundayız. Bu alanlarda son dönemde önemli ilerlemeler kaydettik. Orta yüksek ve yüksek teknoloji ürün gruplarında ihracatımızın payı yüzde 40'ın üzerine çıktı. Katma değer sağlayan teknoloji ürünü ihracatımız artarken, düşük teknoloji ihracatımız oransal olarak geriledi. Dönüşümün devamlılığını sağlamanın elimizde olduğunu ve bunu başaracağımızı düşünüyorum. Biz katma değerli ihracatımızı artırmak için önümüzdeki dönemlerde de üzerimize düşen sorumluluğun gereğini yapmaya devam edeceğiz.

İhracatımızın dinamosu olan otomotiv sektörümüz sadece ekonomik katkısı ile değil, aynı zamanda istihdamıyla da ülkemiz için stratejik öneme sahip. Sektörün dönüşümünü hızla tamamlaması ve küresel rekabette gücünü artırması cari dengemiz adına büyük önem arz ediyor. Son yıllarda, otomotiv ihracatımızda hibrit ve elektrikli araçların payı giderek artıyor. Bu da ülkemizin otomotiv sanayisinde teknolojik yeniliklere hızla adapte olduğunu ve trendleri yakından takip ettiğini gösteriyor. Ayrıca, otomotiv sektörü, Yeşil Mutabakata uyum çalışmalarısıyla üretim ve ihracat süreçlerini daha sürdürülebilir hale getiriyor. Özetle Türk otomotiv endüstrisi, geleceğin yönelimlerini bugünden benimseyerek yenilikçi bir liderlik sergiliyor.

TİM olarak ihracatçı birliklerimiz ile tasarım ve inovasyonun gücüne her zaman değer verdik. Tasarım ve inovasyon kapasitemizi ne kadar artırırsak hedeflerimize de o kadar hızlı ulaşacağımızın bilinciyle hareket ettik. Bu kapsamda Ticaret Bakanlığımızın destekleriyle ve Meclisimizin koordinatörlüğünde düzenlenen tasarım yarışmaları her yıl yüzlerce yetenekli genç tasarımcıyı sektörlerimizle buluşturuyor ve insan kaynağımızın üretime kazandırılmasında önemli bir rol üstleniyor.

Bu yıl 13'üncüsü düzenlenecek olan "Otomotivin Geleceği Tasarım Yarışması" da, bu anlamda çok değerli. İnanıyorum ki genç tasarımcılarımızın yaratıcı fikirleriyle, katma değerli ürünlerimizin hacmi artacak ve Türkiye ihracatta yeni başarılarla imza atmaya devam edecek.

Bu inançla OİB Başkanı Baran Çelik'e, Yönetim Kurulu ve Proje Yürütme Kurulu Üyelerine, projeleri değerlendiren ve oylayan değerli jüri üyelerine, proje ekibine ve tasarımcılarımıza teşekkür ediyor, başarılar diliyorum.



Baran Çelik

OİB Yönetim Kurulu Başkanı

Otomotiv Endüstrisi İhracatımız Rekor Seviyeye Ulaştı

Otomotiv endüstrisi Türkiye ihracatına verdiği katkının yanı sıra; Ar-Ge, tasarım ve yüksek teknolojiye yatırımları ile ülkemizin yüz akı olmaya devam ediyor. 2023 yılında endüstri ihracatımız 35 milyar dolar ile rekor kırarken, adet bazında araç ihracatımız 1 milyon, araç üretimimiz ise 1.5 milyon adet olarak gerçekleşti. İç Pazar 1.3 milyon adetle ayrı bir rekora ulaştı. Ülkemizde üretilen motorlu araçların %70'i ihraç edilirken, toplam otomotiv ihracatımızın yaklaşık %80'i Avrupa ülkelerine yönelik yapılıyor. Üretimde yerlilik oranımız yüksek. Sektörde sürekli geliştirilen bir kalite bilinci var. Otomotiv tedarik ve ana sanayimiz kalite bilinci açısından dünyanın birçok ülkesinden önde. Sürekli yeniliğe, sürekli yeni teknolojilere adaptasyonumuz, genç nüfusumuz, dinamik mühendislik altyapımız bizim kaliteli ürün üretme noktasındaki başarımızı sağlıyor.

Diğer taraftan, otomotiv tedarik endüstrimiz, yüksek kapasitesi, geniş ürün yelpazesi, AB standartlarıyla hem uluslararası otomotiv endüstrisine hem de Türkiye taşıt araçları parkına parça sağlar durumda. 14 milyar dolarlık ihracata sahip tedarik endüstrisi, dünyanın dev markaları için üretim yapmakta, bir aracı oluşturan hemen hemen tüm parçaları üretebilmekte ve bu parçaları yurtdışına ihraç etmektedir. Tedarik endüstrimiz ayrıca dünyanın en kaliteli markalarının en stratejik parçalarını üretirken, ürün geliştirme seviyesinde de çok iddialı bir aşamaya ulaşmış durumdadır.

Kısaca endüstrimiz dünyada kalitede birinci, üretim kabiliyeti, tedarik alt yapısı olarak mükemmel bir noktada ve aranan bir üretim merkezi konumunda bulunuyor. Bu konumumuzu sürdürmek ve ihracatımızı daha yukarıya taşımak için bugüne kadar yaptıklarımızın üstüne koyarak devam etmeli ve endüstrimizin küresel çapta yaşadığı dönüşümü takip ederek bu dönüşümün öncülerinden olmak için çaba göstermeliyiz. Otomotiv endüstrimiz yeni dönemde de ihracat rekorlarına devam etmeli.

Uludağ Otomotiv Endüstrisi İhracatçıları Birliği olarak sektörümüzde yaşanan dönüşümün niteliğini kavramak ve bu dönüşüm sürecinde ülkemizi öncü konumuna getirebilmek için vizyon projelerine imza atıyor, eğitimden inovasyona pek çok alanda verimli iş birlikleri yürütüyoruz. Bu yıl 13.sünü gerçekleştirdiğimiz Otomotivin Geleceği Tasarım Yarışması da bu amaçlarla gerçekleştirdiğimiz projelerden biri.

Ticaret Bakanlığı himayelerinde ve TİM koordinatörlüğünde 2012 yılından bugüne düzenlediğimiz etkinlik 2019 yılından beri Otomotivin Geleceği Tasarım Yarışması adıyla geleceğe yönelik hedeflerimizi gerçekleştirmede önemli bir rol üstlenerek devam ediyor. Yarışmada; otomotiv endüstrisindeki dönüşüm doğrultusunda, genel tasarım, yazılım ve otomotiv sektöründe ülke-bölge için farklılık yaratacak projeler kapsamında otomotiv ve mobilite çözümleriyle ilgili projeler değerlendiriliyor. Otomotiv endüstrisindeki küresel gelişmelerin

nabzını tutarak yön verdiğimiz etkinlikte bu yıl yine endüstrimizin gündeminde yer alan “Şehir içi Hareketlilik” temasına odaklanıyoruz.

Daha önceki yıllarda bu etkinliğe gösterilen ilgiden ve aldığımız sonuçlardan duyduğum memnuniyeti ve bu yılla ilgili heyecanımı belirtmek istiyorum, bu heyecanı bizimle paylaşan proje sahiplerine bu yılki yarışmada başarılar diliyorum.

Otomotivin Geleceği Tasarım Yarışması etkinliğimizi gerçekleştirmede ve başarılı projeleri desteklemede verdikleri katkılardan dolayı T.C. Ticaret Bakanlığı ve Türkiye İhracatçılar Meclisi'ne, proje paydaşımız İTÜ Arı Teknokent'e, projenin yürütülmesindeki gayretlerinden dolayı başta Yürütme Kurulu Başkanı Sn. Ömer Burhanoğlu olmak üzere tüm Yürütme Kurulu üyelerine, OİB proje ekibine, projeleri değerlendiren ve oylayan çok değerli jüri üyelerine ve projenin her aşamasında desteklerini esirgemeyen OİB Yönetim Kurulu ve Denetim Kurulu'na teşekkürlerimi sunuyorum.

Saygılarımla,



Ömer Burhanoglu

Proje Yürütme Kurulu Başkanı

Şehir İçi Hareketliliğin Geleceğini Şekillendireceğiz

Otomotiv Geleceği Tasarım Yarışmasında bu yıl otomotiv endüstrisindeki dönüşüm doğrultusunda, genel tasarım, yazılım tasarımları ve otomotiv sektöründe ülke-bölge için farklılık yaratacak projeler kapsamında şehir içi hareketliliğin geleceğini şekillendirecek çözümlere odaklanıyoruz.

OİB olarak çalışmalarımıza otomotiv endüstrisinde yaşanmakta olan değişim doğrultusunda yön veriyor, endüstrinin güncel ihtiyaçları doğrultusunda projelere hem öncülük ediyor hem de destek oluyoruz. Öncelikle, en büyük pazarımız olan Avrupa Birliği'nin Yeşil Mutabakatı ile küresel rekabette otomotiv sanayinin daha yeşil, döngüsel ve dijital olması bir zorunluluk halini alacak. AB ülkelerinde benzinli ve dizel araçların 10 yıl içerisinde aşamalı olarak kaldırılması hedefleniyor.

Hala gelişme aşamasında olan ve otomotiv endüstrisinin geleceğini şekillendirmesi beklenen yeni teknolojilerin ülkemiz için, girişimcilerimiz için birçok fırsat barındırdığını düşünüyoruz. Ancak bu fırsatı kaçırmamak için fikirlerimizle bu sürece katkıda bulunmamız, bu teknolojilerin geliştiricilerinden olmamız gerekiyor. Bu noktada fikir üretme potansiyelini harekete geçirmeye ve gençlerimizin değerli fikirlerinin hak ettiği platformda yer almasına çok önem veriyoruz. Bu amaçlardan hareketle, 2012 yılında "Türkiye Otomotiv Sektöründe Ar-Ge Proje Pazarı ve Otomotiv Komponent Tasarım Yarışması" adıyla başlayan yarışmamızı 2019 yılından bu yana "Otomotiv Geleceği Tasarım Yarışması" adı altında büyük bir heyecanla devam ettiriyoruz.

Bu yıl için Kentsel Hareketliliğe katkıda bulunacak projelere öncelik veriyoruz. Şehir içi hareketlilik çözümleri ifadesi akıllı trafik yönetimi, yol güvenliği, ulaşım altyapısı ve sürdürülebilir ulaşım teknolojileri, kentsel lojistik, karbon emisyonunu azaltmaya yönelik teknolojiler, elektrikli araçlar, sürüş deneyim teknolojileri, çevresel etkileri azaltan ve şehirlerin genel yaşam kalitesini iyileştiren konular başta olmak üzere birçok alt başlığı içeriyor.

Bugüne kadar ödül töreni etkinliklerimize 14.000'i aşkın davetli katıldı. Yarışmalarda ise 5.280 başvuru değerlendirilmiş ve 124 proje ödül almaya hak kazandı. 3.9 milyon TL nakdi ödül hak eden projelere dağıtıldı.

Dereceye giren finalistler arasından Ticaret Bakanlığı tarafından Yurtdışı Tasarım Bursu almaya uygun görülen 11 öğrenci İtalya, Avustralya ve ABD gibi ülkelerde öğrenim gördü ve öğrenim/yaşam giderleri Ticaret Bakanlığı'nca desteklenerek OİB tarafından karşılandı.

Bugüne kadar düzenlediğimiz yarışmalar ile dereceye giren projeler aldıkları ödüllerin yanı sıra 2015'ten beri sürdürmekte olduğumuz iş birliği sayesinde İTÜ ARI Teknokent'in Kuluçka

Merkezi İTÜ Çekirdek Programında projelerini geliştirmeye hak kazanıyorlar. Üniversitelerin girişimcilik kuluçka merkezleri arasında dünyada ilk sıralarda yer alan program çerçevesinde 2015-2023 yılları arası aldığımız sonuçları özetleyecek olursak bu projeler 692 milyon TL yatırım aldı ve 1541 kişiye istihdam sağladı.

Bunun yanı sıra İTÜ Çekirdek Programında desteklenen girişimler, her yıl en iyilerin belirlendiği Big Bang Start-up Challenge etkinliğinde ödüllendiriliyor. Big Bang etkinliği sonunda başarılı olup şirket kuran girişimci gruplar, bir yıl boyunca girişimcilik konusundaki yetenek ve imkanlarını geliştirmeye devam ediyorlar.

Bu yıl 13.sini gerçekleştireceğimiz yarışma Şehir içi Hareketlilik temasına odaklanıyor. Toplam 3 milyon TL nakdi ödül hak eden 5 projeye dağıtılacak. Yarışmada birinci olan proje 900 bin TL, ikinci olan proje 600 bin TL, üçüncü olan proje 550 bin TL, dördüncü olan proje 500 bin TL, beşinci olan proje ise 450 bin TL nakdi ödül almaya hak kazanacak. Bu yılki etkinliğimizi, 23 Ekim 2024 tarihinde İzmir Yüksek Teknoloji Enstitüsü'nde gerçekleştireceğiz.

Bu etkinlikte bizimle aynı duyguları paylaşan ve amaçlarımıza ulaşmamızda yardımlarını esirgemeyen T.C. Ticaret Bakanlığı'na ve Türkiye İhracatçılar Meclisi'ne, paydaşımız İTÜ ARI Teknokent'e projenin yürütülmesindeki katkılarından dolayı OİB Yönetim Kurulu ve Proje Yürütme Kurulu Üyelerine, projeleri değerlendiren ve oylayan değerli jüri üyelerine ve tüm proje ekibine teşekkürlerimi sunuyorum.

Saygılarımla,

ULUDAĞ OTOMOTİV ENDÜSTRİSİ İHRACATÇILARI BİRLİĞİ (OİB)

Uludağ Otomotiv Endüstrisi İhracatçıları Birliği (OİB); 1991 yılında, Uludağ Taşıt Araçları ve Yan Sanayi İhracatçıları Birliği (UTAYSİB) adıyla, 246 üye ve 163 milyon dolar ihracat ile Uludağ İhracatçı Birlikleri Genel Sekreterliği (UİB) bünyesinde Bursa'da kurulmuştur. 2023 yılı sonu itibarıyla, Türkiye'nin 45 ilinde bulunan 8.995 aktif üyesi ve 30,2 milyar dolar ihracatı ile OİB, ülke ihracatının lokomotif durumundaki otomotiv endüstrisinin ihracattaki tek temsilcisidir.

Birliğin başlıca iştiğal konuları şu şekilde özetlenebilir:

- * İhracatçıları örgütlendirmek ve işbirliğini geliştirmek suretiyle ihracatı artırarak ekonomik gelişmeye katkıda bulunmak,
- * Dış ticaretin ülke menfaatine uygun olarak gelişmesini sağlamak,
- * Dış ticarete ilişkin konularda çalışmalar yapmak, bu kapsamda; kamu kurum ve kuruluşları, sivil toplum kuruluşları ve özel sektör kuruluşları ve ulusal ve uluslararası kuruluşlar nezdinde üyelerinin menfaatlerini ülke çıkarları çerçevesinde koruyucu ve geliştirici çalışmalar yapmak,
- * İhracatçılar arasında mesleki ahlâk ve dayanışmayı sağlamak,
- * Üyelerini dış ticaret ile ilgili gelişmelerden haberdar etmek,
- * Ticaret Bakanlığı ve TİM tarafından verilecek dış ticarete ilişkin diğer görevleri yapmaktır.

2023 yılında toplam 35 milyar dolar ihracat gerçekleştiren Türkiye otomotiv endüstrisi, Avrupa ticari araç üretiminde birinci sırada bulunmaktadır.

Ülkemizde otomotiv endüstrisinin rolü genel ekonomi içinde artan bir grafik çizmektedir. Yüksek katma değer sağlama potansiyelinin yanı sıra sanayileşmenin ve teknolojik gelişmenin temelini oluşturan otomotiv endüstrisi, yıllar içinde gösterdiği büyüme hızı ve sağladığı ihracat olanakları ile Türkiye ekonomisi içinde çok önemli bir konuma ulaşmıştır.

Endüstri, özellikle demir-çelik, petrokimya, tekstil, cam, elektronik, makine gibi ekonominin lokomotifleri olan birçok temel sektöre entegre olduğu için, bu sektörlerle sağladığı girdi, satış hasılatı, yarattığı katma değer, gerçekleştirilen ihracat değeri, vergi ve ücretler ile ekonominin içinde kilit bir role sahiptir. Ayrıca, sektör hammadde ve tedarik sanayi ile otomotiv ürünlerinin tüketiciye ulaşmasını sağlayan ve bunu destekleyen pazarlama, bayi, servis, akaryakıt, finans ve sigorta sektörlerinde geniş is hacmi ve istihdam yaratmaktadır. Bu özellikleri nedeni ile otomotiv endüstrisi, stratejik bir endüstri olarak bütün ülkelerin yakın ilgisini çekmekte ve sektöre yönelik özel planlamalar yapılmaktadır.

Otomotiv endüstrisi bu büyüklüğüyle, 50.000 ana sanayi, 250.000 de tedarik sanayi olarak 300.000 kişiyi istihdam etmektedir. Bu rakamlara bayiler, lojistik, yetkili ve özel servisler de dâhil edildiğinde istihdam, 500.000'i bulmaktadır.

Hâlihazırda, toplam ülke ihracatından %16 pay alan Otomotiv Endüstrisinin gelecek hedeflerine ulaşabilmesi için hem ülkemizde yatırım yapmış firmalarımızın üretim kapasitelerini artırmaları, hem de yeni ana sanayi yatırımlarının ülkemize çekilmesi gerekmektedir. Ayrıca otomotiv endüstrisinde yaşanmakta olan teknolojik dönüşüm doğrultusunda gerekli adımların atılması önem arz etmektedir.

OİB, endüstride yaşanan gelişmeler doğrultusunda hem mevcut faaliyetlerini genişletmeyi ve güçlendirmeyi hem de yeni faaliyetler ile ihracatçıları bu dönüşüme hazırlıklı kılmayı ve onlara yardımcı olmayı amaçlamaktadır. OİB, sektör paydaşları ve üye firmalar ile yakın işbirliği içerisinde çalışmakta, faaliyetlerini otomotiv endüstrisinde yaşanan bu dönüşümü dikkate alarak planlamaktadır.

Web site adresi : www.oib.org.tr

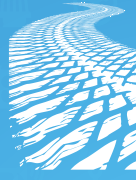

OTOMOTİVİN
GELECEĞİ
TASARIM
YARIŞMASI

OTOMOTİVİN GELECEĞİ TASARIM YARIŞMASI

23 EKİM 2024 - İZMİR YÜKSEK TEKNOLOJİ ENSTİTÜSÜ

OİB YÖNETİM KURULU



Baran Çelik
YÖNETİM KURULU BAŞKANI



Orhan Sabuncu
YÖNETİM KURULU BAŞKAN
YARDIMCISI



Yüksel Öztürk
YÖNETİM KURULU BAŞKAN
YARDIMCISI



Fikri Onur Sarıkaya
YÖNETİM KURULU ÜYESİ



Müfit Karademirler
MUHAŞİP ÜYE



Altan Murat Taşdelen
YÖNETİM KURULU ÜYESİ



İrfan Sarıcı
YÖNETİM KURULU ÜYESİ



Leon Kalma
YÖNETİM KURULU ÜYESİ



Gökhan Tunçdöken
YÖNETİM KURULU ÜYESİ



Zeki Şafak Ozan
YÖNETİM KURULU ÜYESİ



Ertuğrul Tuna Arıncı
YÖNETİM KURULU ÜYESİ

OİB DENETİM KURULU



Ali İhsan Yeşilova
DENETİM KURULU ÜYESİ



Ömer Burhanoğlu
DENETİM KURULU ÜYESİ



Ali Kemal Yazıcı
DENETİM KURULU ÜYESİ

PROJELEER



ALP OTONOM TEKNOLOJİ

MUSTAFA ALP

✉ mustafa.alp@alpautonomy.com  www.alpautonomy.com

GİRİŞİMCİ ÖZETİ

Alp Otonom, otonom araç şirketlerine, araçların birbiriyle haberleşerek daha çevik ve güvenli navigasyon sağlayan donanım ve otonom sürüş yazılım çözümleri sunmaktadır.

İLGİLİ GÖRSELLER





BBA VTOL

AHMET SERDAR BATKAN

✉ serdarbatkan@bbateknoloji.com 🌐 www.bbavtol.com

GİRİŞİMCİ ÖZETİ

BBA VTOL, sağlık ve savunma sektörlerindeki lojistik ihtiyaçları karşılamak için geliştirilmiş, yüksek taşıma kapasitesine sahip, uzun menzilli insansız hava aracı sistemleridir. BBA VTOL tarafından geliştirilen dronlar, özellikle kırsal ve altyapı açısından kısıtlı bölgelerde tıbbi malzeme ve kritik öneme sahip ürünlerin hızlı ve güvenli bir şekilde taşınmasını sağlamaktadır. VTOL (Dikey Kalkış ve İniş) özelliği sayesinde, dar alanlarda bile rahatça kullanılabilmekte, böylece geleneksel ulaşım yöntemlerinin yetersiz kaldığı durumlarda önemli bir alternatif sunmaktadır. BBA VTOL, çevre dostu enerji kullanımı ve otonom uçuş kabiliyetleri ile sektördeki sürdürülebilirlik ve verimlilik gereksinimlerini karşılamayı hedeflemektedir. Sağladığı operasyonel esneklik ve güvenlik standartları ile ürünlerimiz, hem sivil hem de askeri kullanım alanlarında benzersiz bir çözüm sunmaktadır.

İLGİLİ GÖRSELLER





BOLD MOTORBIKES

CENGİZHAN KAHRAMAN

✉ cengizhankahraman@boldmotorbikes.com  www.boldmotorbikes.com

GİRİŞİMCİ ÖZETİ

Bold Motorbikes; artan karbon ayakizini azaltmak, trafik yoğunluğu nedeniyle zaman kaybını düşürmek ve artan akaryakıt fiyatlarına alternatif yaratmak için elektrikli araçlar üretmeyi hedefler. Tasarımlarda, retro çizgilerde motosiklet görünümünü esas almakla birlikte, yüksek kaliteli ve donanımlı alt parçalar tercih ederken, sürüş konforunu en üst seviyede tutarak premium ürünler üretmeyi amaç edinmiştir. Bu şekilde ürünleri son kullanıcılar için cazip hale getirmeyi hedeflerken dünya pazarında da rekabetçi olmayı ve global bir marka değeri yaratmayı misyon edinmiştir.

Bold MX250 geliştirilen ilk üründür. Tasarımda, en çok talep gören 'cafe racer' motosiklet tipi elektrikli bisiklete uyarlanarak pedalla kullanım amaçlanmıştır. Böylece piyasadaki standard bisiklet modellerinden ayrılmış ve kullanıcılara prestij katacak bir ürün ortaya çıkarılmıştır. Bu özgün tasarım için tasarım tescil belgesi de alınmıştır.

Bold Motorbikes, belirtilen problemleri çözmek için kullanıcılara elektrikli araçları cazip hale getirecek tasarım ve donanımlarda ürünler üretmeyi hedefler.

İLGİLİ GÖRSELLER





CONNECTED WISE TOLGA ERCAN

✉ tolga@connectedwise.com

🌐 [https://connectedwise.com/
portfolio/smartsigns/](https://connectedwise.com/portfolio/smartsigns/)

PROJE ÜYESİ: HALUK LAMAN

GİRİŞİMCİ ÖZETİ

Connected Wise, akıllı trafik işaretleri ve düşük maliyetli araç içi cihazlarıyla araçların bağlı altyapı dışındaki seyahatlerinde iletişimi sürdüren görüntü tabanlı teknolojiler sunar. A.B.D Patent Ajansı tarafından 2022'de patentlenen teknoloji, trafik güvenlik veya yol/harita mesajlarını görüntü işleme algoritması ile araca aktararak kritik uyarılar verebilmektedir. İlk bakışta bir QR kod mantığında çalıştığı düşünülen teknolojimiz bu mantıktan çok daha komplike ve güçlü bir algoritmayla birçok probleme çok düşük maliyetli ve siber-güvenlik sunan bir çözümdür. Savunma sanayi ve robotik olan tüm alanlarda özellikle kırsal veya kapalı alanlarda lokalizasyon problemlerini pahalı altyapılara ihtiyaç duymadan sağlamaktadır.

A.B.D. Orlando şehrinde 2019'da kurulan Connected Wise, 2023'ten beri Türkiye'de akıllı ulaşım sistemleri ve otonom araçlar için Ar-Ge faaliyetlerini sürdürmektedir. A.B.D. Merkezi hükümetinin çeşitli Bakanlıklarından aldığı 2.5M USD'lik fonlarla bu çalışmalarını yürütmektedir.

İLGİLİ GÖRSELLER

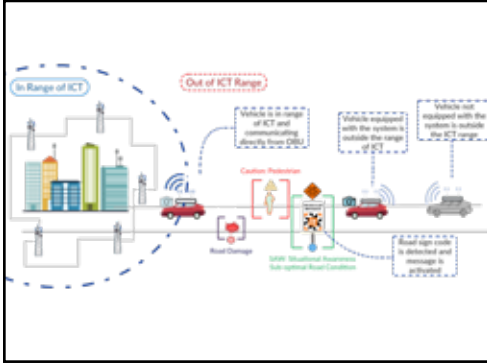



CYBERWARE ONUR SERİN

✉ onur.serin@cyberware.com.tr

🌐 www.cyberware.com.tr

PROJE ÜYESİ: ERDİNÇ TOPDEMİR

GİRİŞİMCİ ÖZETİ

Cyberware Secure Gateway, otomotiv sektöründe güvenli veri iletişimi sağlamak amacıyla geliştirilen yenilikçi bir çözümdür. Proje, binek ve ticari araçlarda kullanıma uygun olarak tasarlanmış olup, araç içi ve araç dışı haberleşme hatlarının güvenliğini sağlayarak siber tehditlere karşı güçlü bir koruma sunar. Cyberware Secure Gateway, 4 farklı ürünle OEM'ler ve onların Tier1 tedarikçileri için özel çözümler sunarak, veri güvenliğini ve sistem bütünlüğünü en üst düzeye çıkarmayı hedefler. Bu teknoloji, araçların ve sistemlerin güvenliğini sağlarken, otomotiv sektöründe güvenlik standartlarını yeniden tanımlamaktadır.

İLGİLİ GÖRSELLER





DIGIFORMING

(DIGIFORMING - PRES HATLARINDA ÖNLEYİCİ KALİTE TEKNOLOJİSİ)

AZİZ KARABURUN

✉ aziz.karaburun@yeditek.com

🌐 <https://digiforming.io/>

GİRİŞİMCİ ÖZETİ

Digiforming; otomobil üretiminin başladığı nokta olan pres hatlarında derin çekme yöntemiyle sac şekillendirme işlemi esnasında oluşan yırtık, incelme ve kırışma hatalarının oluşmadan önce önlenmesi amacıyla geliştirilmiş; üretimi görüntü işleme yöntemiyle sürekli izleyen ve prostedeki bozulmayı makine öğrenmesi teknikleriyle erken seviyede tahminleyen, ideal pres parametrelerini hesaplayarak presi otonom olarak kontrol eden ve bu sayede kalite hatalarının oluşmasının önüne geçerek üretim sahasında kalite ve verimlilik artışı sağlayan yenilikçi bir üretim teknolojisidir.

İLGİLİ GÖRSELLER

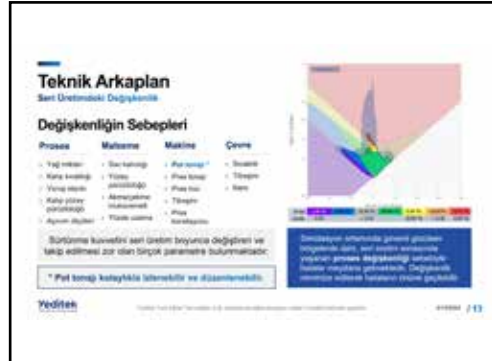
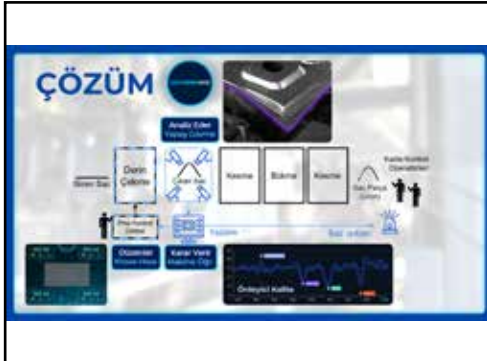



DIZEN FUEL PUMPS (WARKEL FUEL PUMPS)

HASAN KÖTEN

✉ hkoten@gmail.com



GİRİŞİMCİ ÖZETİ

Yerli yüksek basınçlı verimli yakıt pompası tasarımı ve üretimimiz içten yanmalı motor sahipleri için kolay ve uygun fiyata erişilebilirlik sağlamaktadır. Ülkemizde birçok motor fabrikası olmasına rağmen tüm motor şirketleri yakıt pompası ve enjektörlerini dışarıdan temin etmektedir. İçten yanmalı motorlarda kullanılan, motorun kritik komponenti yüksek basınçlı yakıt pompaları yüksek maliyetli olup genellikle ithal edilmektedir. Yüksek basınçlı yakıt pompası üretimi son derece karmaşık olup motor performansı ve emisyonları üzerinde çok etkili bir komponenttir. Zira temiz yanma konsepti genellikle yüksek basınçlı yakıt pompalarının yakıtı pulverize etmesi yoluyla sağlanabilmektedir. Üretilen yüksek basınçlı ve verimli yakıt pompası ile motorlarda kullanılan çok önemli bir komponenti ülkeye kazandırıldı. Yerelde benzer bir ürün bulunmamakla beraber yurt dışından ithal edilen ürünlerle kıyaslandığında yüksek basınçlı yakıt pompası çok daha verimli ve düşük maliyetlidir. Tasarlanan ve üretilen bu yakıt pompası yüksek basınçlarda çalışmaya uygun olup Türkiye’de bir ilktir. Farklı yakıt pompası sistemleri üretimi ile pazarda söz sahibi olma hedefleniyor.

İLGİLİ GÖRSELLER





ECOMOTION

HALİL TEPELELEN

✉ info@hbntech.com

🌐 <https://www.hbntech.com/>

PROJE ÜYESİ: MEHMET ULUÇAY

GİRİŞİMCİ ÖZETİ

Hafif ve orta ağırlıktaki elektrikli otomobillerin, elektronik alt komponentlerini, tek çatı altında toplayarak üretim aşamasında, zaman ve maliyet tasarrufu sağlayan, bunun dışında spesifik olarak, fosil yakıtlı ağır vasıta araçları, milydhybrid araçlara dönüştürerek, daha ekonomik ve çevreci araçlar haline getiren, elektronik kontrol devresi üretimi yapar.

İLGİLİ GÖRSELLER





ELECTRONADE

EMİRŞAH AFŞAR

✉ emirsahafsar@gmail.com

🌐 www.electronade.com

PROJE ÜYESİ: ENES MALİK MERCAN - MEHMET AKİF ÖZARPALI

GİRİŞİMCİ ÖZETİ

Electronade, motosikletlerde debriyajsız vites değiştirmeye olanak sağlayan quickshifter donanımının AR-GE ve üretim süreçlerini yürütmektedir. Quickshifter, daha performanslı ve kusursuz bir sürüş deneyimi elde etmek için kullanılan bir donanımdır.

AR-GE aşamasında, piyasada bulunan ürünleri hem deneyimlerimiz hem de kullanıcı şikayetlerini dikkate alarak çözüm odaklı bir süreç yürütüldü. Rakiplere kıyasla, strain gauge (gerinim sensörü) kullanarak daha hassas bir ölçüm yöntemi geliştirildi. Hem mekanik tasarımın evrensel olması ve bu hassas ölçüm yöntemine uygun olarak üretilmesi, hem de elektronik devrenin özgün bir şekilde tasarlanması ile yazılımın optimum çalışması, pürüzsüz vites geçişine olanak sağlamaktadır. Şu an kullanılan ölçüm yöntemi, MotoGP standartlarındadır.

TÜİK verileri incelendiğinde, motosiklet satışlarının günden güne artarak otomobil satış rakamlarını geçtiği gözlemlendi. İnsanlar, daha hızlı ve ulaşılabilir bir mobilite olarak motosikleti tercih etmeye yönelmektedir. Bu bilgiler ışığında, motosiklet aksesuar ve donanımlarının satışlarının arttığı ve bu pazarın büyüyen ve gelişen bir pazar olduğu kabul edilebilir bir gerçektir.

İLGİLİ GÖRSELLER

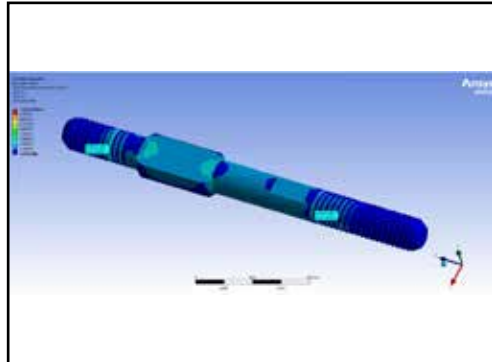
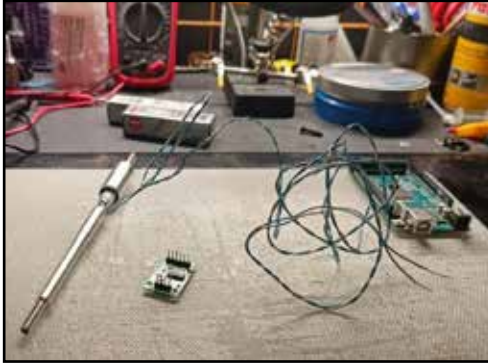



EXAR

EMİR COŞKUN

✉ ecoskun@exar.com.tr

🌐 <https://exar.com.tr/>

PROJE ÜYESİ: HASAN KOYUNCU - MURATHAN DEMİRCİ

GİRİŞİMCİ ÖZETİ

EXAR, AR, VR, XR ve Web 3D teknolojileriyle üretimden satışa kadar birçok alanda ve farklı sektörlerde çözümler sunmaktadır.

İLGİLİ GÖRSELLER





FCM MOBILITY (FCM MOBILITY ELEKTRONİK) MEHMET ONUR GENÇ

✉ onur.genc@btu.edu.tr

🌐 www.fcmmobility.com

GİRİŞİMCİ ÖZETİ

FCM MOBILITY kentsel hareketliliğin olduğu her yerde sürdürülebilir, düşük emisyonlu, mobilitayı eğlenceli ve sağlıklı hale getiren, IoT alt tabanlı modüler bisiklet sınıfında yer alan pedal destekli şehir içi elektrikli ulaşım araçları üretmektedir.

Geri dönüştürülebilir malzeme kullanım oranı ve yerli üretim-montaj oranları yüksek olan, ekonomik, paylaşımlı araç mobil alt yapısına sahip olan bu araçlar ile Mikro E-Mobilite daha güvenli ve tercih edilebilir olacaktır. E-Mobilite alanında elektrik üretiminde ortaya çıkan yüksek karbon ayak izi ve yüksek oranda plastik ve elastomer tabanlı malzeme kullanımı, Mikro E-Mobilite alanında ise Elektrikli bisiklet ve scooter kullanımında yaşanan güvenlik, iklim değişkenliklerinden etkilenme ve yüksek yaş gruplarının bu araçları kullanırken yaşadığı problemler FCM MOBILITY ECO-RING seyahat aracı ve FCM MOBILITY ECO-PORT taşıma kargo araçları ile çözülmektedir. Mobil ağa bağlı olarak enerji tüketim verilerinin takibi, lokasyon takibi ve IoT alt tabanlı filo yönetimi/rota optimizasyonu FCM MOBILITY markasının ulaşımın dijitalleşmesine ve akıllı ulaşım sağladığı diğer hizmetlerdir.

İLGİLİ GÖRSELLER





GENORIDE (GENORIDE ELEKTRİKLİ ARAÇLAR) GÖKHAN YAĞCI

✉ gokhan.yagci@genoride.com  www.genoride.com

GİRİŞİMCİ ÖZETİ

Genoride, jeneratif sürüş teknolojisiyle, elektrikli bisiklet alanında devrim yaratıyor. Geliştirilen sistem, pedal gücünü doğrudan elektrik enerjisine dönüştürerek, mekanik bağlantıları ortadan kaldırır ve dijital olarak kontrol edilen sabit pedal direnci sunar. Bu yenilikçi teknoloji, kullanıcılara her türlü yol koşulunda konforlu bir sürüş deneyimi yaşatır.

2023 yılında alınan tohum yatırımı ile kurulan şirket, 2024'te geliştirilen teknolojinin entegre edildiği dört tekerlekli elektrikli çocuk bisikletini piyasaya sürmüştür. Geliştirilen teknolojinin entegre edildiği 4 tekerlekli modüler bisiklet projesi ile ulaşım, gezi ve kargo bisikleti sektörlerine alternatif çözüm üretilecektir. Türkiye'nin mühendislik gücüyle geliştirilen bu teknoloji, ülkemizi elektrikli bisiklet sektöründe yenilikçi ve öncü bir konuma taşımayı amaçlamaktadır.

İLGİLİ GÖRSELLER





GREENMILE MOBILITY

SEMİH DİLSİZ

✉ semih.dilsiz@greenmile.com.tr 🌐 www.greenmile.com.tr

PROJE ÜYESİ: MUSTAFA KARADENİZ - TAHA MERT ÖZEKİN - ALPER YÜKSEL

GİRİŞİMCİ ÖZETİ

Greenmile, tamamı sürdürülebilir araçlardan oluşan, kuryelerin sisteme crowd sourcing yöntemiyle hızlı, esnek, şirket kurma zorunluluğu ve yatırım maliyeti olmadan dahil olduğu, geleceğin mikrolojistik modelini kuran bir son nokta teslimatı ve mobilite hizmeti girişimidir.

İLGİLİ GÖRSELLER

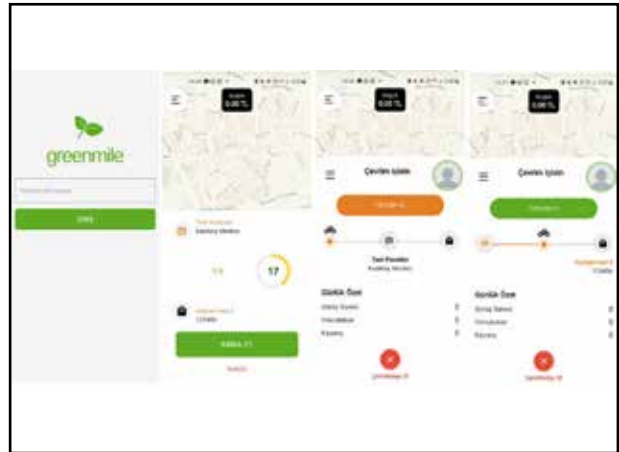
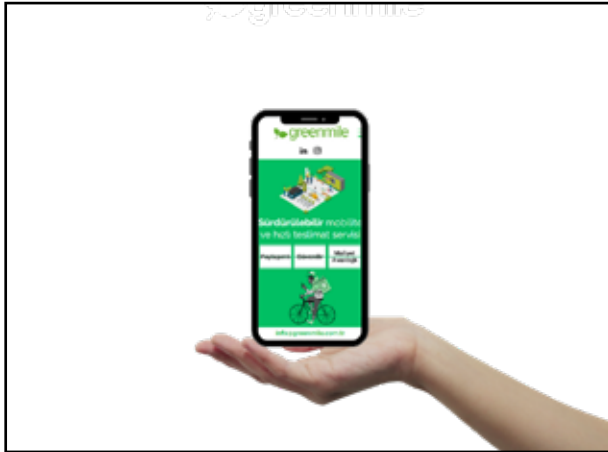



INFOTAINMENT STUDIO (OTOMOBİL INFOTAINMENT DİJİTAL SES İŞLEME TEKNOLOJİSİ)

ENDER ÇABUKER

✉ endercubuker@gmail.com



GİRİŞİMCİ ÖZETİ

Infotainment Studio, araç içi müzik/ses deneyimini daha eğlenceli hale getiren, sanatçı/yapım şirketleri ve otomobil firmaları arasında yeni iş modeli yaratan bir teknolojidir.

İLGİLİ GÖRSELLER





OPTIMIMAX

BAHATTİN UZUN

✉ bahattin@orhunailabs.com

🌐 <https://www.optimimax.com>

PROJE ÜYESİ: BETÜL BAYRAM UZUN

GİRİŞİMCİ ÖZETİ

Optimimax; dijital değer akışı takibi, ürün ailesi bazlı çevresel etki analizi ve tasarım aşamasında çevresel etki tahmini gibi özellikler sunarak, ürün üretime girmeden önce çevresel etkilerinin bilinmesini sağlar. Tasarımcılar, belirlenen çevresel etki limitlerinde ürün, ürün grubu veya koleksiyon geliştirmek için gerekli proses, materyal ve tedarikçi seçimlerini optimize edebilirler.

Optimimax, ERP, MES, atık verisi ve sensörlerden alınan tüketim verisinin; sipariş düzeyinde bütünlük hale getirilmesini sağlar. Gerçek zamanlı veri analitiği, ileri tahminleme ve üretim sürecinde anormallik tespiti yapar. Oluşturduğu veri ambarı ve bunun üzerinde çalışan yapay zekâ çözümleri sayesinde, firmaları çevresel etkilerini gerçek zamanlı ve ürün detayında yönetebilen, iyileştirme alanlarını tespit edebilen ve sürekli iyileştirme yeteneklerini arttırmış organizasyonlara dönüştürür.

Optimimax, Orhun Teknoloji'nin 12 yıllık üretim ve operasyon verisi deneyimi sonucunda geliştirdiği Sürdürülebilir İmalat Odaklı Yapay Zekâ Platformudur. Siparişe dayalı üretim yapan imalat firmaların, departman yöneticileri için Yapay Zekâ asistanı geliştirmektedir.

İLGİLİ GÖRSELLER

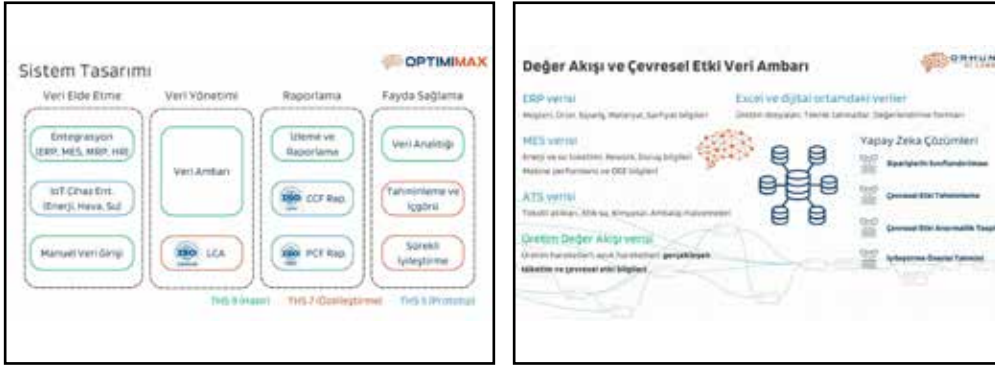



PCB STATOR MOTOR PROJESİ

UFUK KAYA

✉ ufuk17799@gmail.com



GİRİŞİMCİ ÖZETİ

PCB Stator Motor(PCBSM) teknolojisi ile Elektrikli Kara Araçları için yeni bir çağ başlatmayı hedefler.

PCBSM teknolojisi, Geleneksel radyal ve eksenel motorlara göre %20'ye varan verim avantajına sahiptir. Ağırlık bakımından %50'ye varan bir avantaj sağlar. Hacim bakımından %30-50 arası bir avantaja sahiptir. Maliyet bakımından ise %30-50 arası rekabetçi bir avantajı bulunmaktadır. Bu avantajlarından ötürü, PCB stator motorlar gelecekte otomotiv sektöründe DC ve BLDC motorların yerini alması aşikardır.

Türkiye pazarında PCBSM için ticari bir çalışma bulunmamaktadır. Projenin dünyadaki örneklerinden en temel farkı ise entegre güç elektroniği devresidir. Motora uygun olarak geliştirilen algoritması ile motordan maksimum performans ve ısı yönetimi algoritması ile maksimum ömür alınabilmektedir.

OGTY kapsamında, ilk aşamada alternatör, klima kompresörleri ve radyatör motorları yerini alabilecek bir geliştirme gerçekleştirilmiştir. Orta vadede ise redüktör geliştirmeleri ile bu motor tahrik motorları yerine kullanıma hazır hale getirilecektir. PCBSM teknolojisi ile otomotiv motorlarında devrim yapılması hedeflenir.

İLGİLİ GÖRSELLER

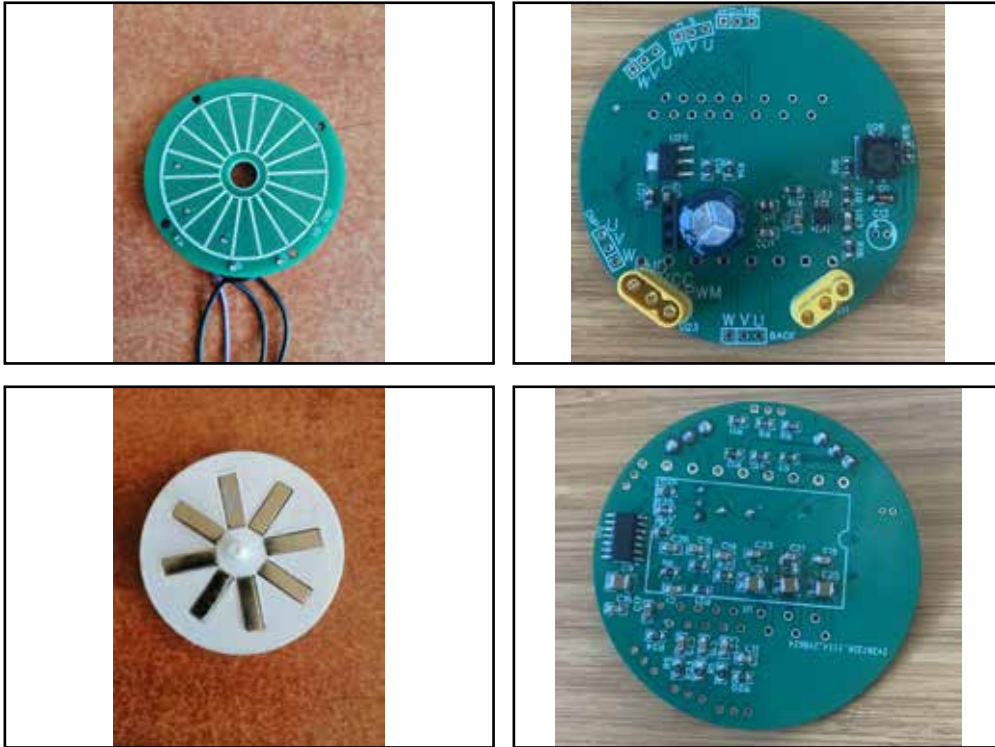



POMECO

İPEK TÜYSÜZOĞLU

✉ hello@pome.co

🌐 www.yugencompany.com

GİRİŞİMCİ ÖZETİ

Otomotiv sanayisinin üretim kaynaklı çevresel etkilerini azaltmak sadece enerji tüketimini düşürerek değil aynı zamanda döngüsel malzemelere geçişle mümkün olabilecektir. Toplam üretim emisyonlarının %8'ini oluşturan, dayanıklılık ve yüksek performans beklentisi olan araç içi tekstil malzemelerine, sürdürülebilir bir çözüm olarak Pomeco, nar kabuğu atıklarından elde edilen bitki bazlı ve yüksek performanslı bir deri alternatifi sunmaktadır.

Patent başvurusu yapılmış olan Pomeco, nar kabuğunun eşsiz moleküler yapısı sayesinde yüksek dayanıklılık, antibakteriyellik ve UV dayanımı gibi üstün performans özellikleri sunar. Üretim sürecinde düşük su tüketimi ve %90 daha az petrol bazlı girdi kullanılarak çevresel etkiler en aza indirilir. Üretici ihtiyacına uygun şekilde özelleştirebilen malzemeler, otomotiv iç mekanlarında kullanılan geleneksel tekstillerin yerini alarak hem su ve karbon ayak izini azaltmakta hem de çevreye zararlı kimyasalların kullanımını ortadan kaldırmaktadır.

Pomeco, benimsediği döngüsel ekonomi modeliyle kaynak bağımlılığını ve kullanımını optimize eder ve otomotiv endüstrisinin sektörünün sürdürülebilirlik hedeflerine katkıda bulunarak daha yeşil bir üretim süreci sağlar.

İLGİLİ GÖRSELLER





RSM - RAY SAĞLIK MONİTÖRÜ (RAY SAĞLIK MONİTÖRÜ)

DR. EMRE UYGUN

✉ mail@emreuygun.com



PROJE ÜYESİ: DENİZ MAT

GİRİŞİMCİ ÖZETİ

Raylı sistemler lojistiğinin (Toyota öncü olmak üzere) %20'si otomotiv sektörüne aittir. Bu oranın gelecek 10 yıllık planda 2 katına çıkarılması hedeflenmektedir.

Almanya (86 Milyon Euro) başta olmak üzere teknoloji açısından gelişmiş ülkelerde, raylı hat izleme sistemlerini yapay zekâ, büyük veri gibi güncel teknolojiler ile harmanlayacak olan Endüstri 4.0 üzerine önümüzdeki 5 yılı kapsayan ulusal projeler başlatılmıştır. Bu büyük çaplı projelerin kapsamında öncelik raylı hatların güvenliğinin artırılmasıdır. Raylı ulaşım hatlarında oluşan deformasyonların doğru takibi sağlanamadığında yüksek can ve mal kayıplı raylı sistem kazaları meydana gelebilmektedir.

Bu girişim, proje ekibi tarafından geliştirilen uluslararası patentli, akustik analiz temelli hat sağlık durumu izleme yöntemi ile ilgilidir. Testleri başarıyla gerçekleştirilen yöntem, uç yapay zekâ cihazına entegre edilerek derin öğrenmeye dayalı, yüksek doğrulukta ve uygun maliyetli ray denetimleri otonom bir şekilde gerçekleştirilebilecektir. Yöntem, ray hatlarının sağlık durumunu izlemek ve bakım ihtiyaçlarını tespit etmek için gerçek zamanlı ve yenilikçi bir yaklaşım sunmaktadır. Proje bulunduğu aşamada 20.000.000 TL destek almıştır.

İLGİLİ GÖRSELLER

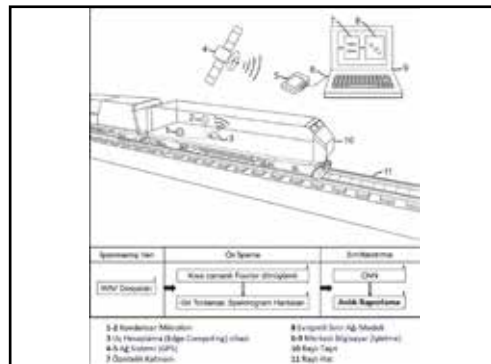
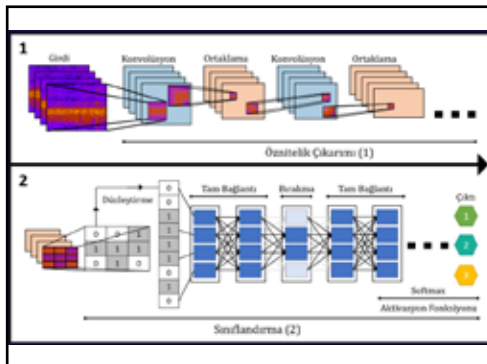
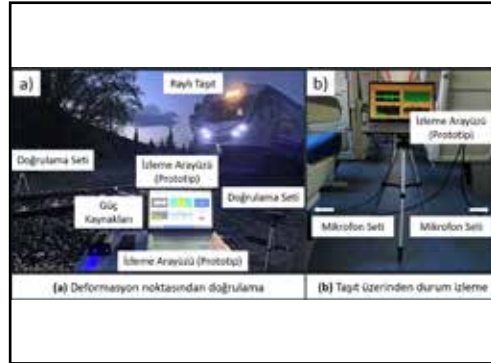



SHARINGO

ÖMER FARUK ALBAYRAK

✉ omer.faruk.albayrak@sharingo.com

🌐 www.sharingo.com

PROJE ÜYESİ: NUSRADDİN YAMAN

GİRİŞİMCİ ÖZETİ

Geleneksel araç kiralama modelini dijitalleştirilen, destek hizmetleri ile özelleştiren, maliyet, verimlilik, teknik & idari perspektif, çözüm esnekliği ve çeşitliliği ile farklılaştıran, sürdürülebilir & vizyoner araç yönetimi platformu.

Türkiye'nin 30 ilinde faaliyet gösteren SharinGo, ekosistemin daha akılcı, güvenli ve kontrollü bir şekilde yönetilmesini sağlama hedefi ile büyük bir motivasyonla yatayda ve dikeyde önemli mesafeler kat etmekte geniş bir yelpazede sürekli iyileştirme çalışmaları gerçekleştirmektedir.

Mobil ve Web Uygulama; SharinGo'nun mobil uygulaması, kullanıcıların her an her yerde araçları ve sunulan tüm hizmetleri hızlı ve basit olarak takip etmelerini sağlar.

Kısa ve Uzun Dönem Kiralama; SharinGo araçların anlık konumunun uygulama üzerinden görünmesini sağlayarak uygun durumda olan araçların kısa veya uzun süreli kiralanma imkanı sunmaktadır.

Akıllı Rezervasyon Sistemi; SharinGo, kullanıcıların araçlarını kolayca rezerve etmelerini sağlayan akıllı bir rezervasyon sistemi sunar. Bu sayede kullanıcılar seyahatlerini daha önceden planlayabilirler.

AI Veri Analitiği; Kullanıcıların, seyahat ve sunulan tüm hizmet kullanımının trendi hakkında dinamik veri ve raporlama sağlar. Uygulama geliştirmede ve hizmet sunumunda daha verimli bir yönetim sağlanmasına yardımcı olur.

Sürdürülebilirlik ve Sürekli İyileştirme; Düşük CO2 Emisyonu, Dinamik Trafik Mühendisliği ve Optimum Kaynak Kullanımı ile dijital dönüşüme ve sürdürülebilir taşımacılığa güçlü destek verilmekte, Yeşil Platformumuz çevreci katılıma teşvik etmektedir.

Akıllı Konumlandırma; SharinGo'nun dijital alt yapısı araç paylaşım noktalarını ve trafiği sürekli gözlemleyerek şehrin en uygun noktalarını başlat-bitir ve otopark konumlandırma alanı olarak bir sonraki kiralama için belirler.

Sürüş Deneyimi; Uzaktan çalıştırma, Araç Kilit Açma/Kapama, Anlık Araç Emniyet Bildirimleri, Hız Limitleme, Kapı Açma Sensörleri, Sürüş Sonrası Sürücü Analiz Paylaşımı ve Gömülü Sistem Veri Entegrasyonu ile üstün sürüş ve emniyet deneyimi sunulmaktadır

Verimli Planlama; SharinGo araçların kiralanması için daha önce çalıştırmış olduğu kural ve korelasyonlar çerçevesinde haritalama, kullanım alanı ve öneriler sunar.

İLGİLİ GÖRSELLER

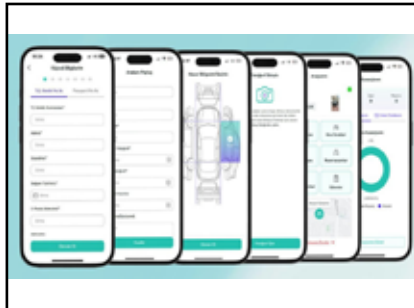
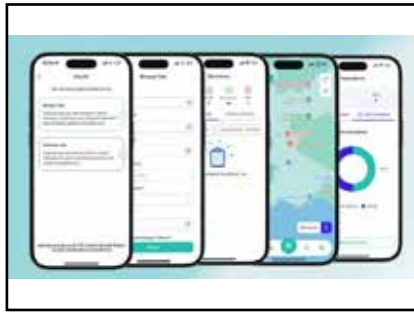
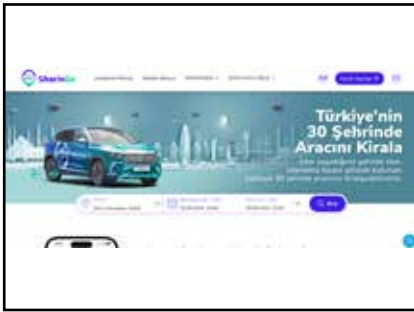

ML (Makine Öğrenimi) Veri İşleme; Makine öğrenme metodolojileri ile; kiralama ve sunulan tüm destek hizmet kullanımının trendi hakkında data ve güçlü analiz sağlayarak. Araç paylaşımı, uygulama geliştirme, hizmet sunumunda öngörülü ve verimli yönetim sağlanmasına destek olmaktadır.

Şehir İçi Verimli Hareketlilik; IoT Akıllı planlama koordinasyonu ile; dinamik yönlendirme ve Optimum Kaynak Kullanımı çerçevesinde dijital dönüşüme ve sürdürülebilir kent içi hareketliliğe güçlü destek verilmektedir.



SMARTIR GÖNENÇ BAŞOL

✉ gbasol@smartir.io

🌐 <https://www.smartir.io>

PROJE ÜYESİ: SALTUK BUĞRA AKTÜRK

GİRİŞİMCİ ÖZETİ

SmartIR bir sürücü güvenliği ve izleme sistemidir. Bu sistem, gelişmiş yapay zeka teknolojileri kullanarak sürücülerin dikkat dağınıklığı, yorgunluk, sigara kullanımı, emniyet kemeri takmama gibi durumlarını anında tespit eder ve uyarılar gönderir. Sürüş performansını gerçek zamanlı olarak izlerken, sürücülerin kimliklerini biyometrik olarak doğrular ve ihlalleri kanıtlamak için video ve fotoğraf kaydı yapar. Bu özellikler, sürücülerin güvenliğini artırmanın yanı sıra sigorta maliyetlerini düşürür ve operasyonel verimliliği %30'a kadar artırabilir. Kolay kullanımı ve optimize edilmiş uyarı sistemleri ile sürüş güvenliğini en üst seviyede tutmayı amaçlar

İLGİLİ GÖRSELLER

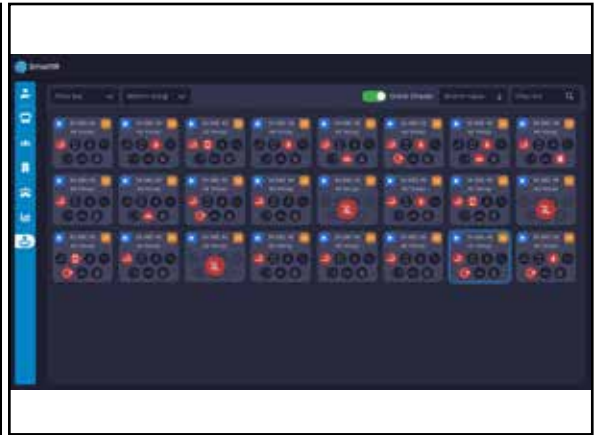



STAT AKILLI SÜRÜCÜ DESTEK SİSTEMLERİ

FURKAN EREN UZYILDIRIM

✉ erenuzyildirim@baedynamix.com 🌐 -

PROJE ÜYESİ: ALTUĞ YİĞİT - BERAT ALPER EROL

GİRİŞİMCİ ÖZETİ

Sürücü destek sistemi veya altyapısı bulunmayan binek ve ticari araçlara sözlü/yazılı/görsel uyarılarda bulunan yapay zeka tabanlı yazılıma sahip ileri sürücü destek sistemi sunmaktadır.

İLGİLİ GÖRSELLER

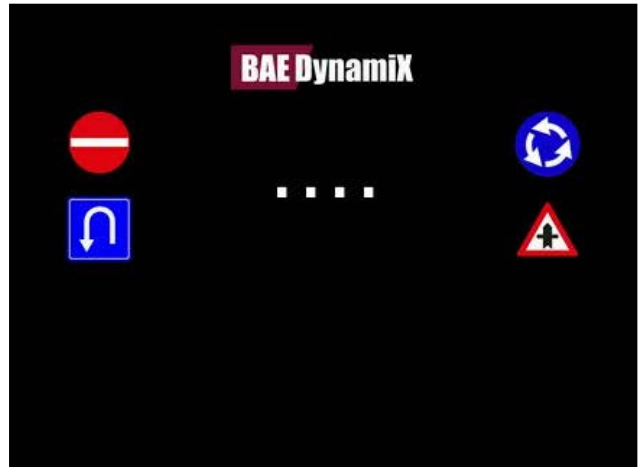



TOZZBIKE

BURAK KAZAR

✉ burak@tozzbike.com

🌐 www.tozzbike.com

PROJE ÜYESİ: EMRE KUVVETLİ

GİRİŞİMCİ ÖZETİ

TOZZBIKE, yaşam tarzı odaklı bir mikro mobilite platformudur. Mikro Mobilite pazarına bir moda markası gibi yaklaşarak kullanıcıların ihtiyaç duyduğu özgünlüğü, kullandıkları araçlarda bulmasını sağlar ve kullanıcılarını bir komünite olarak bir arada tutar. Geliştirdiği ve satışa sunduğu ürünlerin yanı sıra; APP/API çevresinde kurulan uzun ve kısa dönem kiralama platformuyla global pazarda yenilikçi bir iş modeli sunar.

Şimdiye kadar seri üretime hazır 3 ürün geliştirilmiş olup, PG16 modelinin ilk teslimatlarını Ağustos ayı içerisinde tamamlanacaktır. Global distribütörlükler üzerinden gerçekleştirilecek satışların paralelinde, BeşiktaşJK, TOGG gibi iş ortaklarıyla projeler yürütülmektedir.

Kurucu ortaklar Burak Kazar ve Emre Kuvvetli, bireysel olarak proje yönetimi, iş geliştirme ve satış ile endüstriyel tasarım, strateji geliştirme alanlarında +10 yıl tecrübeye sahiptir. Ekibe Enqura CEO'su, +17 yıl fintech/AI tecrübesiyle Hasan Emre Özgür danışma kurulu üyesi olarak destek olmaktadır.

İLGİLİ GÖRSELLER

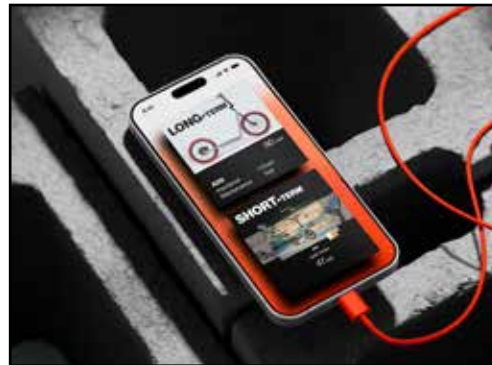



VSS TEKNOLOJİ

(MİKROMOBİLİTE ARAÇLAR İÇİN ENTEGRE GÜÇ SİSTEMİ TASARIMI)

GÖKHAN KONUK

✉ g.konuk@vssteknoloji.com

🌐 www.vssteknoloji.com/

GİRİŞİMCİ ÖZETİ

Elektrikli kara ve deniz taşıtlarında kullanılan ve aracın farklı lokasyonlarında bulunan Tahrik Bataryası, OBC, DC-DC Dönüştürücü, Motor Sürücü, Batarya Yönetim Sistemi ve Araç Kontrol Ünitesi (VCU), İzolasyon Ölçüm Cihazı (IMD), Güç dağıtım ünitesi, Batarya Isıtma Sistemi (PTC) gibi komponentleri entegre ve modüler bir sistemde birleştirmektedir.

Ayrıca Güneş panelleri ile şarj olmaya da olanak tanımaktadır. Bu sistem Tahrik Bataryasından beslenen OBC, DC-DC Dönüştürücü, Motor Sürücü, Güç dağıtım ünitesi, Batarya Isıtma Sistemi (PTC) gibi komponentler arasında güç dağıtımı için kullanılan, yüksek maliyetli yüksek gerilim kablolarını ortadan kaldırmakta, kablo boylarını minimize etmekte ve kablolarda kaybedilen enerjiyi minimize ederek kablo ısınması sorunlarının önüne geçmekte ve aracın verimini arttırmaktadır. Özellikle 60V üzeri yüksek gerilim sistemlerinde sahip araçlarda izolasyon büyük bir önem taşımaktadır.

Yüksek gerilim kablolarının minimize edilmesi izolasyon sorunlarının oluşma olasılığını da düşürmektedir. Geliştirilen bu tasarım aracın farklı lokasyonlarına monte edilen ürünleri tek bir üniteye toplanmasından dolayı üretim sürecini büyük bir ölçüde düşürecektir.

İLGİLİ GÖRSELLER

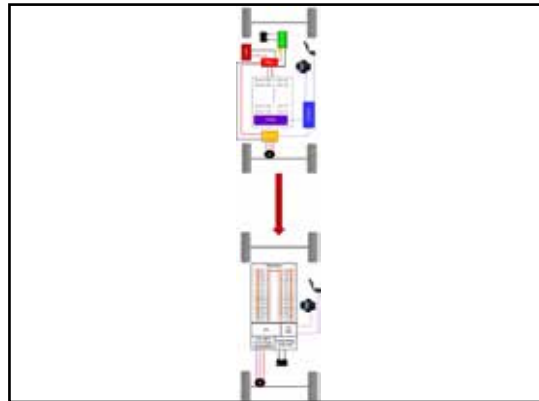
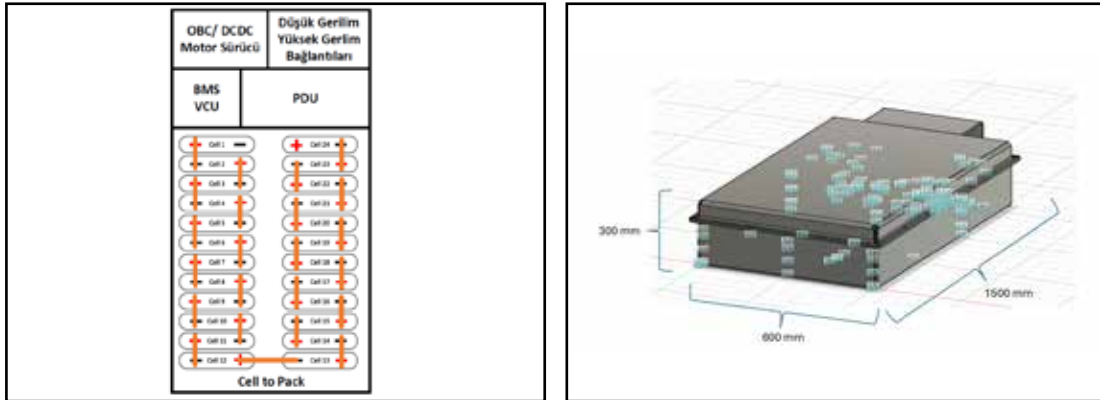



XZELECTRONICS AUTOMESH SYSTEM

YUSUFCAN YAVIÇ

✉ yusufcan.yavic@xzelectronics.com 🌐 www.xzelectronics.com

GİRİŞİMCİ ÖZETİ

"XZElectronics Automesh System" elektrikli ve içten yanmalı tüm araç sahiplerini limitsiz menzilde birleştiren, kablosuz örgü ağ sistemi altyapısına sahip, tam otomatik şarj istasyonu çözümü içeren, akıllı elektronik araç sistemi entegrasyonu ve akıllı şehir sistemidir.

Elektrikli araçlara "DragonX AutoMesh System" entegrasyonu ile şarj istasyonlarının kapsama alanına girdiğinde otomatik bir şekilde ödeme işlemlerini gerçekleştirir ve şarj istasyonunun kendisini kapsayan yüksek hızlı şarj ve güneş paneli ile 4 kat daha uygun fiyatta dolum imkanı sağlar. Ayrıca şarj istasyonları ile eşleşme sorununu ortadan kaldırarak ve araç-yol-trafik durum bilgisini mesh ağda kullanıcılara ileten sistem aracılığı ile trafikteki birçok sorunu çözer.

Ağ örgü sisteminde, Mesh Node başına 5 km menzil, ISM band desteği, çoklu platform desteği ile (Windows , Android , MacOS , Linux) kolay yazılım entegrasyonu, otomatik yayın yakalama ve yayın bildirimi ile eski ve yeni kullanıcıların sisteme rahatça adapte olması sağlanır.

İLGİLİ GÖRSELLER

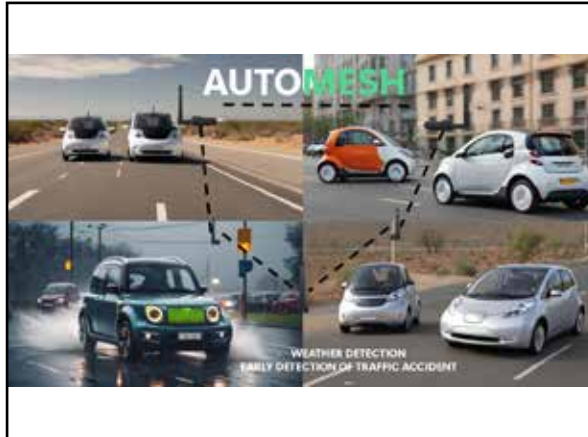



OTOMOTİVİN GELECEĞİ TASARIM YARIŞMASI

OTOMOTİVİN GELECEĞİ TASARIM YARIŞMASI

Girişimciler ve yatırımcılar bir araya geliyor

www.oib.org.tr - www.otomotivingelecegi.com